

Service Information

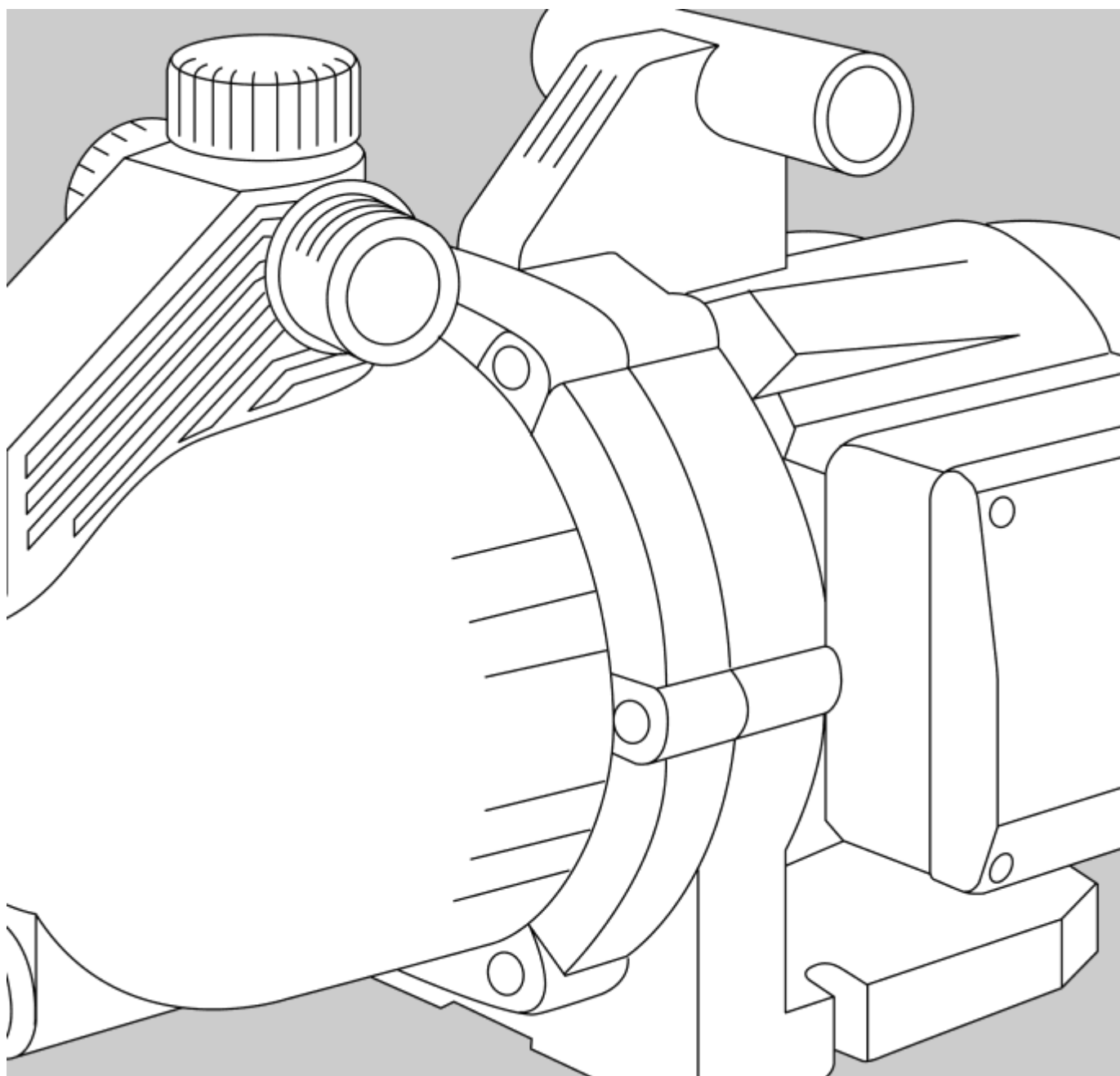

Ansaugproblem bei Gartenpumpen



Service Information



Damit Gartenpumpen ordnungsgemäß ansaugen können, muss die Saugseite 100 % luftdicht und vakuumfest sein. Nur so erreichen diese Geräte im Ansaugbetrieb den erforderlichen Unterdruck / Sog, um das Wasser problemlos ansaugen zu können.

Je tiefer der Wasserspiegel, desto höher muss der Unterdruck saug-seitig aufgebaut werden.

Kleinste Undichtigkeiten können gerade bei großen Saugtiefen zum Problem werden. Beispielsweise kann es somit sein, dass das Flachansaugen z. B. aus einem Eimer oder Pool funktioniert, obwohl das Ansaugen aus der Tiefe wegen minimaler Undichtheiten unmöglich ist.

Merke: luftundichte Stellen sind oft wasserdicht (unsichtbar)
!

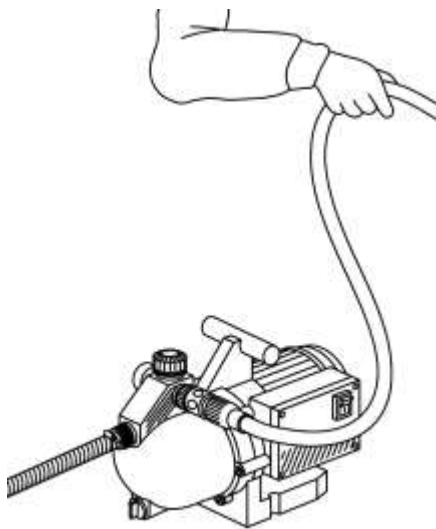

Richtiges Ansaugen

1. Trennen Sie die Gartenpumpe von der Stromversorgung.
2. Gartenpumpe langsam und vollständig mit Wasser befüllen; Verschluss der Einfüllöffnung bis zum spürbaren Anschlag schließen.
3. Schlauch (ohne Anschlussgeräte, mit offenem Ausgang) auf Druckseite mindestens ca. 1 m in die Höhe halten (siehe Abb.).
4. Netzstecker der Gartenpumpe einstecken, Gerät einschalten (die max. Ansaughöhe wird ggf. in einem Zeitraum von 6 Min. erreicht).

Falls Ihre Gartenpumpe dennoch nicht ansaugt, können Sie mit nachfolgendem Test prüfen, ob die Ursache an der Gartenpumpe oder an der Saugleitung liegt



Luftblasentest

Um zu prüfen, ob auf der Saugseite eine Undichtigkeit besteht und Ihre Pumpe daher Luft mit ansaugt, empfehlen wir Ihnen den "Luftblasentest", wie untenstehend näher beschrieben:

1. Schalten Sie die Gartenpumpe aus
2. Die Saugleitung bleibt /wird angeschlossen
3. Befüllen Sie das Gerät noch einmal langsam mit Wasser (wie zur Inbetriebnahme)
4. Der Ausgang des Schlauches auf der Ausgangsseite muss geöffnet sein.
5. Halten oder fixieren Sie diesen Ausgangsschlauch zuerst mindestens ca. 1 m in die Höhe und führen dann dessen Ende nach unten in einen wassergefüllten Eimer (halten Sie das Ende unter Wasser). Schalten Sie das Gerät ein
6. Halten oder fixieren Sie diesen Ausgangsschlauch zuerst mindestens ca. 1 m in die Höhe und führen dann dessen Ende nach unten in einen wassergefüllten Eimer (halten Sie das Ende unter Wasser). Schalten Sie das Gerät ein
7. Nun sollten aus dem Schlauch-ende unter Wasser Luftblasen herauskommen und aufsteigen.
8. Steigen nach 6 Min. immer noch Luftblasen auf, und es wird kein Wasser gefördert, zieht die Pumpe saugseitig Falschluff (Ursache / Behebung wird im weiteren Verlauf beschrieben). Fahren Sie in diesem Fall zunächst mit der Ansaugprüfung fort.
9. Steigen jedoch nach ca. 30 Sekunden keine Luftblasen auf, und es wird kein Wasser gefördert, liegt ein anderer Fehler vor: z. B. klemmt evtl. das Rückschlagventil am Ende des Saugschlauchs (bitte auf Gängigkeit überprüfen) oder die Turbine /Filter sind verstopft verschmutzt / beschädigt.

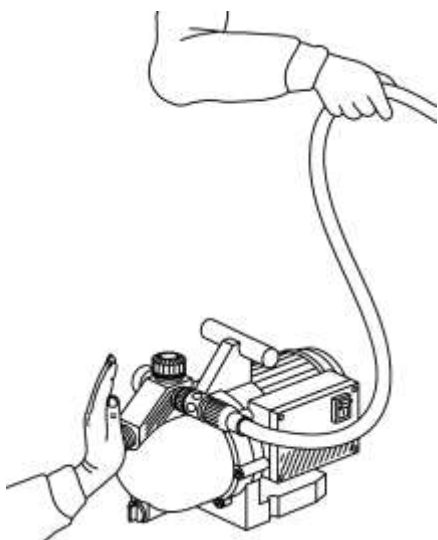

Ansaugprüfung

1. Schalten Sie die Gartenpumpe aus. Trennen Sie die Gartenpumpe von der Stromversorgung.
2. Entfernen Sie alles an der Saugseite, was nicht zum Gerät gehört
3. Befüllen Sie das Gerät noch einmal langsam mit Wasser (wie zur Inbetriebnahme)
4. Der Ausgang des Schlauches auf der Ausgangsseite muss nach wie vor offen bleiben
5. Halten oder fixieren Sie diesen Ausgangsschlauch in mindestens ca. 1 m Höhe
6. Pressen Sie Ihre flache Innenhand dichtend an den Ansaugstutzen des Gerätes (siehe Abb.).
7. Schalten Sie das Gerät wieder ein

Service Information



Ist die Gartenpumpe in Ordnung, so saugt diese nach 10 – 20 Sekunden Ihre Hand an. (Sie spüren einen entsprechenden Unterdruck, welcher immer stärker wird).

Die Störung liegt dann nicht an der Gartenpumpe selber, sondern im Bereich der Sauginstallation.

Saugt es Ihre Hand **nicht** an, so liegt eine Undichtigkeit an Geräteverschraubungen (Deckel oder Ablassschraube) vor oder die Turbine / Filter sind verstopft / verschmutzt / beschädigt.

GARDENA YouTube-Kanal gibt es weiterführende Informationen zu Ansaug Schwierigkeiten:

<https://www.youtube.com/watch?v=REtXXM7gcnw>

Mögliche Ursachen einer Undichtigkeit

Achtung:

Luftundichte Stellen an Verschraubungen tropfen nicht zwangsweise und sind somit nicht offensichtlich!

- Saugschlauch defekt: hierbei genügen schon eine kleine Beschädigungen, Schürfungen oder ähnliches.

Undichtheit an den Übergängen Saugschlauch zu Anschlussteilen

- Undichtheit an den Verschraubungen / am Anschluss zur Pumpe
- nicht saugbeständige Anschlussteile wurden verwendet

Verwenden Sie saugseitig keine Steck-Systemteile oder Schnell-kupplungen, sondern ausschließlich direkte Verschraubungen z. B. Art. 1723 bzw. Art. 1724 oder vakuumfeste Saug- und Hochdruckkupplungen Art 1721.

Saugseitig nur Saugschläuche zur Ansaugung verwenden (z. B. Art. 1411, Art. 1412, Art. 1721-22)

Anschlussteile an den Übergängen nicht dicht verschraubt (evtl. falsche Dichtmittel verwendet)

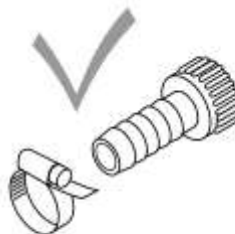
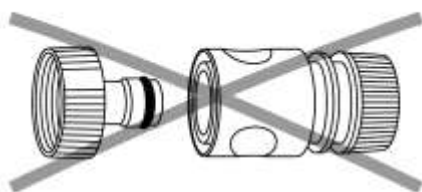

GARDENA
Art. Nr. 1723 / 1724

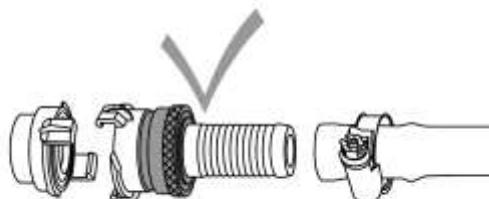
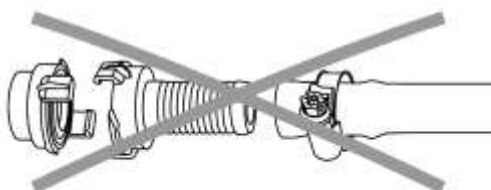

GARDENA
Art. Nr. 7120 / 7121 / 7122

Service Information



Verwenden Sie für Verschraubungen in Verbindung mit Gewinden **auf der Saugseite keinen Hanf** als Dichtmittel, da zwischen den Fasern Luft angesaugt werden kann. Hanfabdichtungen, wenn überhaupt, dann nur auf der Druckseite verwenden. Für den Fall, dass Dichtmittel erforderlich werden, empfehlen wir die Verwendung von **Teflonband**. Reinigen Sie Gummidichtungen vor dem Zusammenfügen /-schrauben und fetten diese mit säurefreiem Silikonfett oder technischer Vaseline ein.

Comfort Gartenpumpe 4000/5 Art. 1732 und 5000/5 Art. 1734 Premium Gartenpumpe 6000/6 inox Art. 1736

- Transparenter Filterdeckel defekt. Dieser muss sich straff eindrehen lassen. Geht er sehr leicht einzuschrauben, ist er defekt und muss erneuert werden.
- Transparenter Filterdeckel überdreht. Ein überdrehter Filterdeckel kann ebenfalls eine Undichtigkeit an der Saugseite hervorrufen. Drehen Sie in diesem Fall den Deckel bis zum Anschlag zurück. Siehe Bild



Falls Sie bei der Störungssuche keinen Erfolg haben, empfehlen wir Ihnen, Ihre Gartenpumpe zur Überprüfung / Reparatur an uns einzusenden.

Unsere Anschrift lautet:

GARDENA

Manufacturing GmbH
Central Service
Hans-Lorensen-Str. 40
89079 Ulm

Alle Informationen zum Reparaturservice finden Sie auf unserer Website:

<http://www.gardena.com/de/service/reparatur-service/>

Hier können Sie z.B. einen Serviceauftrag ausfüllen und ausdrucken oder sich über das „DHL Rücksendeportale“ ein Adressetikett ausdrucken.